

Setting Up Your Computer

Opsætning af din computer | Tietokoneen käyttöönotto | Konfigurere datamaskinen | Installera datorn | Установка компьютера



CAUTION:
Before you set up and operate your Dell™ computer, read and follow the safety instructions in your Product Information Guide.



FORSIGTIG:
Før du opsætter og bruger din Dell™-computer, skal du læse og følge sikkerhedsanvisningerne i din Produktoplysningsvejledning.



VAROITUS:
Ennen Dell™-tietokoneen asentamista ja käyttämistä on syytä tutustua Tuotetieto-oppaan turvallisuusohjeisiin.



ADVARSEL!
Les og følg sikkerhetsinstruksjonene i produktinformasjonsveiledningen før du konfigurerer og bruker Dell™-datamaskinen din.



WARNING!
Innan du ställer in och börjar använda Dell™-datorn bör du läsa och följa säkerhetsinstruktionerna i produktinformationshandboken.



ПРЕДОСТЕРЕЖЕНИЕ:
Перед установкой компьютера Dell™ и работой с ним прочтите и выполните инструкции по технике безопасности из Информационного руководства по продуктам.

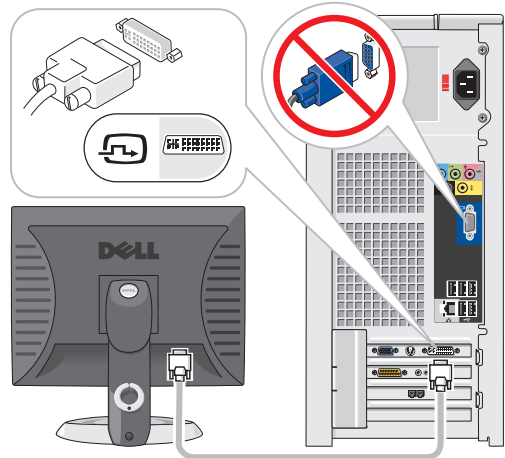

1.1 Monitor: Option One

Skærm: Indstilling 1
Näyttö: Vaihtoehto 1
Skjerm: Alternativ én
Bildschirm: Alternativ ett
Монитор: вариант один

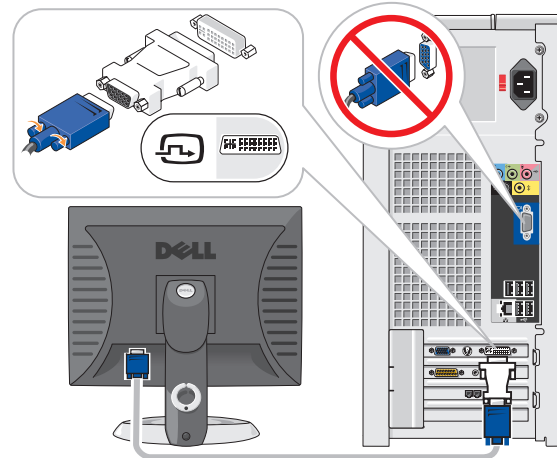

1.2 Monitor: Option Two

Skærm: Indstilling 2
Näyttö: Vaihtoehto 2
Skjerm: Alternativ to
Bildschirm: Alternativ två
Монитор: вариант два

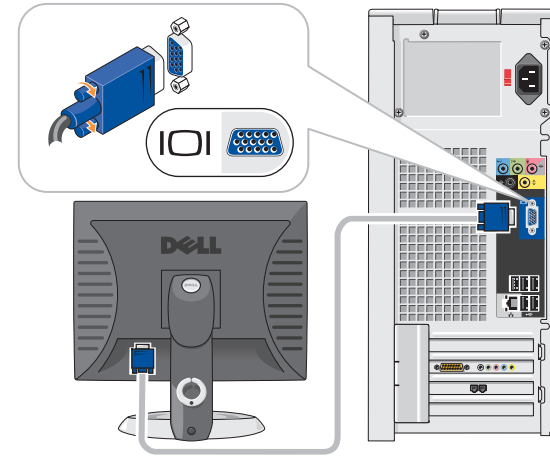

1.3 Monitor: Option Three

Skærm: Indstilling 3
Näyttö: Vaihtoehto 3
Skjerm: Alternativ tre
Bildschirm: Alternativ tre
Монитор: вариант три

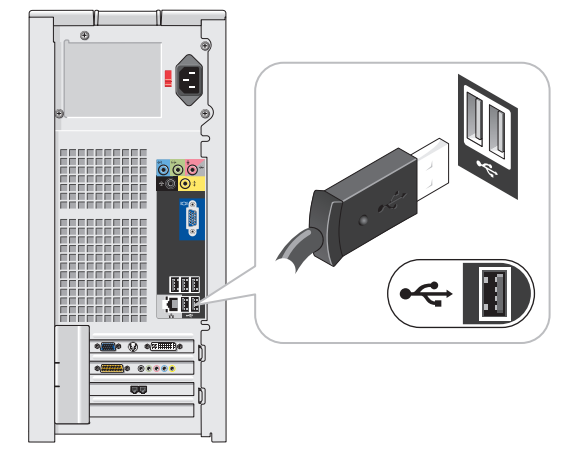

2 Keyboard and Mouse

Tastatur og mus
Näppäimistö ja hiiri
Tastatur og mus
Tangentbord och mus
Клавиатура и мышь

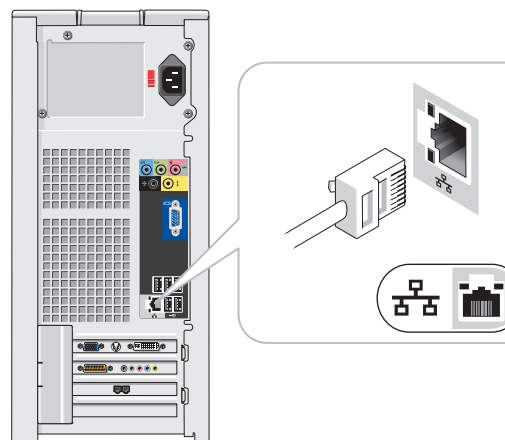

3 Network (cable not included)

Netværk (kabel ikke inkluderet)
Verkko (kaapeli ei sisälly pakkaukseen)
Nettverk (kabel er ikke inkludert)
Nätverk (kabel ingår inte)
Сеть (кабель отсутствует)

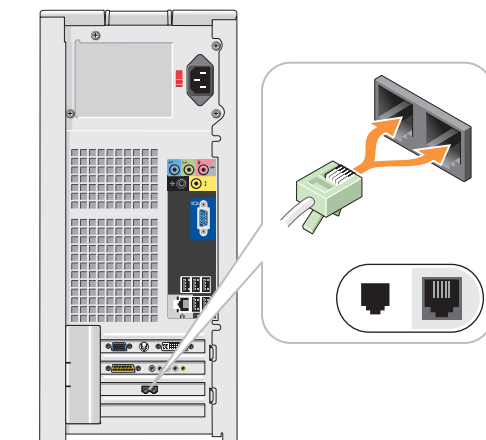

4 Modem (telephone cable not included)

Modem (telefonkabel ikke inkluderet)
Modeemi (puhelinkaapeli ei sisälly pakkaukseen)
Modem (telefonledning er ikke inkludert)
Modem (telefonkabel ingår inte)
Модем (телефонный кабель отсутствует)

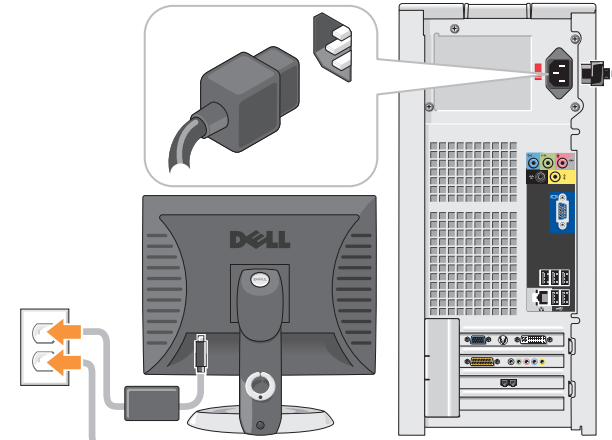

5 Power Cables

Netkabler
Virtajohdot
Strømledninger
Nätsladdar
Силовые кабели



6 Power

Strøm
Virta
Strøm
Strömförsörjning
Питание

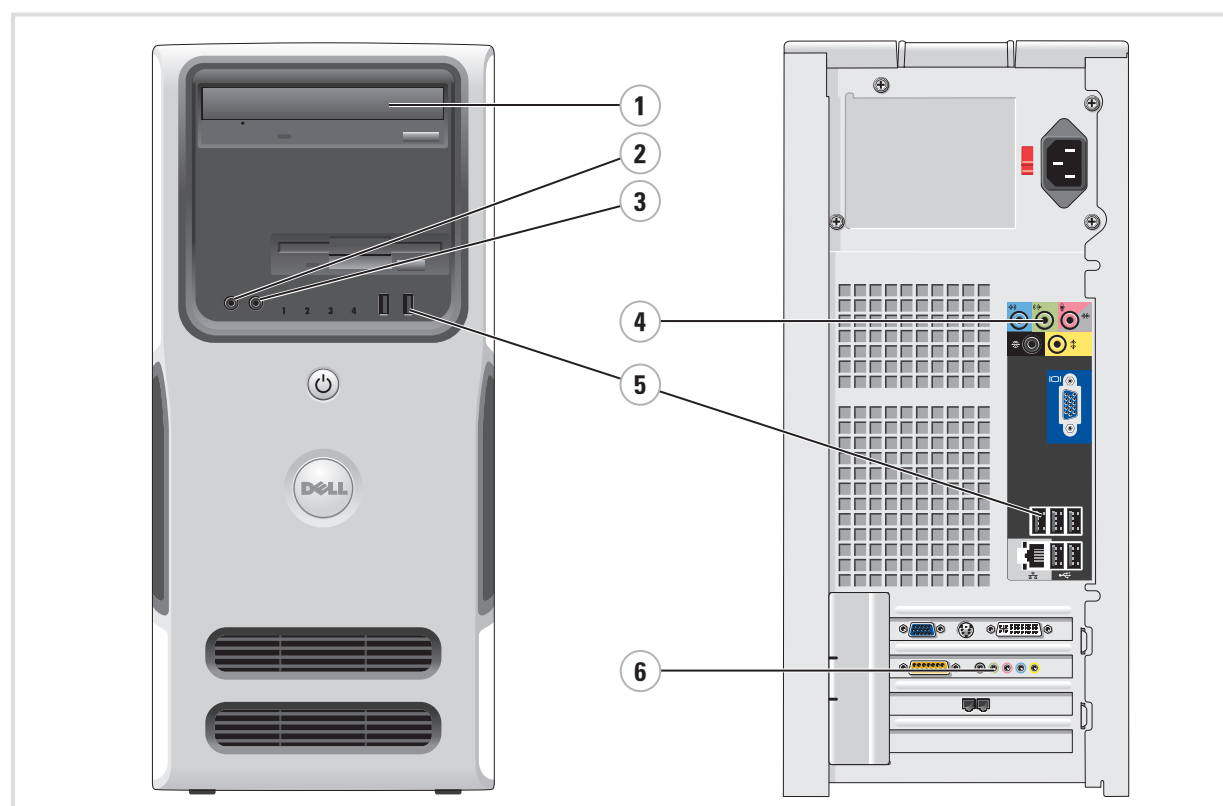

Additional Connectors

1. CD or DVD drive
2. microphone connector
3. headphone connector
4. speaker connectors
5. USB 2.0 connectors (7)
6. optional sound card

Yderligere konnektorer

1. CD- eller DVD-drev
2. mikrofonkonnektor
3. hovedtelefonkonnektor
4. højttalerkorrektorer
5. USB 2.0-konnektorer (7)
6. ekstra lyd kort

Muut liittimet

1. CD- tai DVD-asema
2. mikrofoniliitin
3. kuulokeliitin
4. kaiuttimien liittimet
5. USB 2.0-liittimet (7)
6. valinnainen äänikortti

Flere kontakter

1. CD- eller DVD-stasjon
2. mikrofonkontakt
3. hodetelefonkontakt
4. høyttalerkontakter
5. USB 2.0-kontakter (7)
6. valgfritt lyd kort

Ytterligare kontakter

1. CD- eller DVD-enhet
2. mikrofonkontakt
3. kontakt för hörlurar
4. högtalarkontakter
5. USB 2.0-portar (7)
6. valfritt ljudkort

Дополнительные разъемы

1. Дискковод компакт-дисков или привод DVD
2. Разъем микрофона
3. Разъем для наушников
4. Разъемы для динамиков
5. Разъемы шины USB 2.0 (7)
6. Дополнительная звуковая плата



0JH552A01

What's Next?

Hvad nu | Seuraavaksi | Hva er neste steg | Fler möjligheter | Дальнейшая информация

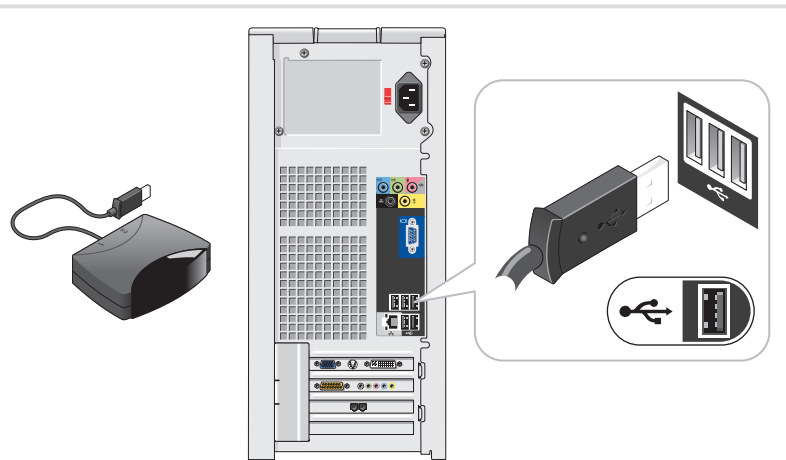

7 Connect the sensor for the optional remote control

Tiislu sensoren til den ekstra fjernkontrol
Liitä lisävarusteena saatavan kauko-ohjaimen tunnistin
Koble til mottakeren for en eventuell fjernkontroll
Anslut sensorn för den valfria fjärrkontrollen
Подключение датчика для дополнительного пульта дистанционного управления

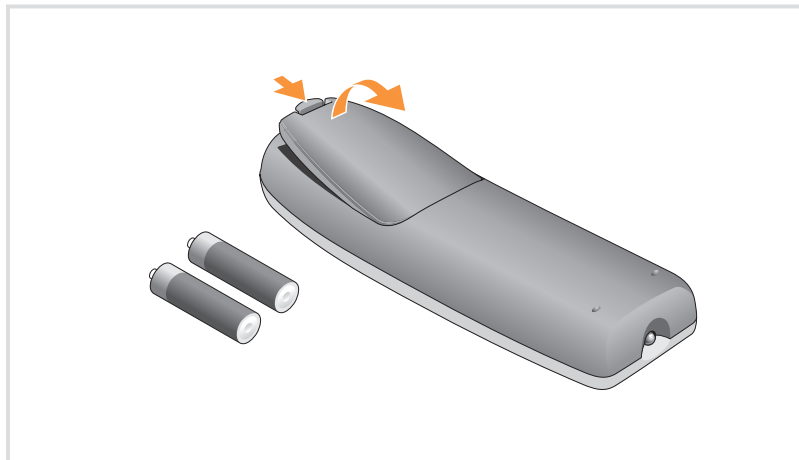

8 Install the batteries into the optional remote control

Sæt batterierne i den ekstra fjernkontrol
Asenna paristot lisävarusteena saatavaan kauko-ohjaimen
Sett inn batteriene i en eventuell fjernkontroll
Sätt i batterierna i den valfria fjärrkontrollen
Установка аккумуляторов в дополнительный пульт дистанционного управления



9 Launch the optional Media Center operating system

Start operativsystemet til det ekstra mediecenter
Käynnistä valinnainen Media Center -käyttöjärjestelmä
Start eventuelt Media Center-operativsystemet
Starta det valfria Media Center-operativsystemet
Запуск дополнительной операционной системы Media Center



10 See Media Center set up for optional TV tuner card

Se opsætning af mediecenter til det ekstra TV-tunerkort
Bruk Media Center for å konfigurere et eventuelt TV-mottakerkort
Se installationsinstruktionerna för Media Center för det valfria TV-tuner-kortet
Информацию о дополнительной приемной ТВ-плате можно найти в справке по установке ОС Media Center



Dell TV

If you purchased a Dell TV and would like to use it as your monitor, see the setup instructions that came with the TV.

Dell TV

Hvis du har købt et Dell TV og gerne vil anvende det som skærm, henvises du til anvisningerne, der fulgte med TV'et.

Dell-televisio

Jos hankit Dell-televisioon ja haluat käyttää sitä näyttönä, katso television asennusohjeita.

Dell-TV

Hvis du bestilte en Dell-TV og ønsker å bruke den som skjerm, følger du veiledningen som fulgte med TV-en.

Dell-TV

Om du har köpt en TV från Dell och vill använda den som bildskärm kan du läsa i installationsinstruktionerna som medföljde TV:n.

Dell-TV

Об использовании приобретенного приемника Dell TV в качестве монитора можно прочитать в инструкциях по установке, предоставляемых вместе с данным ТВ-приемником.



Finding Answers

See your *Owner's Manual* for more information about using your computer.

If you do not have a printed copy of the *Owner's Manual*, you can view it online by clicking the *Owner's Manual* icon on the desktop.

You can also view documentation for other devices by clicking the **Start** button and selecting **Help and Support**.

Her finder du svar

Se din *Owner's Manual* (Brugervejledning) for at få flere oplysninger om, hvordan du bruger din computer.

Hvis du ikke har et trykt eksemplar af denne *Owner's Manual* (Brugervejledning), kan du se den online ved at klikke på ikonet *Owner's Manual* (Brugervejledning) på skrivebordet.

Du kan også se dokumentation til andre enheder ved at klikke på knappen **Start** og vælge **Hjælp og support**.

Vastausten etsiminen

Lisätietoja tietokoneen käytöstä on *Käyttöoppaassa*.

Ellei sinulla ole *Käyttöoppaan* tulostettua versiota, voit tutustua siihen verkossa napsauttamalla *Käyttöoppaan* kuvaketta työpöydällä.

Saat muiden laitteiden oppaat esiin napsauttamalla **Käynnistä**-painiketta ja valitsemalla kohdan **Ohje ja tuki**.

Finne svar

I *Brakerhåndboken* finner du flere opplysninger om hvordan du bruker datamaskinen.

Hvis du ikke har en trykket versjon av *Brakerhåndboken*, kan du lese den på skjermen ved å klikke på ikonet *Brakerhåndbok* på skrivebordet i Windows.

Du kan også lese dokumentasjon for andre enheter ved å klikke på **Start**-knappen og velge **Hjelp og støtte**.

Hitta svar

Mer information om hur du använder datorn finns i *användarhandboken*.

Om du inte har en tryckt version av *användarhandboken*, kan du läsa den online genom att klicka på ikonen för *användarhandboken* på skrivbordet.

Du kan även visa dokumentation för andra enheter genom att välja **Start** och sedan **Hjälp och support**.

Поиск ответов

Дополнительную информацию об использовании компьютера можно найти в *Руководстве пользователя*.

При отсутствии печатной копии *Руководства пользователя* с ним можно ознакомиться интерактивно щелкнув на рабочем столе значок *Руководство пользователя*.

Кроме того, щелкнув кнопку **Start** (Пуск) и выбрав **Help and Support** (Справка и поддержка), можно просмотреть документацию для других устройств.

Information in this document is subject to change without notice.
© 2006 Dell Inc. All rights reserved.

Reproduction in any manner whatsoever without the written permission of Dell Inc. is strictly forbidden.

Dell, the DELL logo, and Dimension are trademarks of Dell Inc.; Microsoft and Windows are registered trademarks of Microsoft Corporation. Dell disclaims any proprietary interest in the marks and names of others.

June 2006

Oplysningerne i dette dokument kan ændres uden varsel.
© 2006 Dell Inc. Alle rettigheder forbeholdes.

Enhver form for reproduktion uden skriftligt tilladelse fra Dell Inc. er strengt forbudt.

Dell, DELL-logoet og Dimension er varemærker tilhørende Dell Inc.; Microsoft og Windows er registrerede varemærker tilhørende Microsoft Corporation. Dell frasiger sig enhver ejerskabsinteresse i mærker og navne, der tilhører andre.

Juni 2006

Tämän asiakirjan tiedot voivat muuttua ilman erillistä ilmoitusta.
© 2006 Dell Inc. Kaikki oikeudet pidätetään.

Tämän tekstin kaikenlainen kopioiminen ilman Dell Inc:n kirjallista lupaa on jyrkästi kielletty.

Dell, DELL-logo ja Dimension ovat Dell Inc:n tavaramerkkejä ja Microsoft ja Windows ovat Microsoft Corporationin rekisteröityjä tavaramerkkejä. Dell kieltää omistusoikeutensa muihin kuin omiin tavaramerkkeihinsä ja tuotenimiinsä.

Kesäkuu 2006

Informasjonen i dette dokumentet kan endres uten varsel.
© 2006 Dell Inc. Med enerett.

Det er strengt forbudt å kopiere innholdet uten skriftlig tillatelse fra Dell Inc.

Dell, DELL-logoen og Dimension er varemærker for Dell Inc.; Microsoft og Windows er registrerte varemærker for Microsoft Corporation. Dell fraskriver seg eierinteresser i merker og navn som eies av andre.

Juni 2006

Informationen i det här dokumentet kan ändras utan föregående meddelande.
© 2006 Dell Inc. Med ensamrätt.

Återgivning i någon form utan skriftligt tillstånd från Dell Inc. är strängt förbjuden.

Dell, DELL-logotypen och Dimension är varumärken som tillhör Dell Inc.; Microsoft och Windows är registrerade varumärken som tillhör Microsoft Corporation. Dell friskriver sig från allt ägarintresse i andra än företaget egna varumärken och märkesnamn.

Juni 2006

Информационное содержание данного документа может быть изменено без уведомления.
© Корпорация Dell Inc., 2006 г. Все права защищены.

Воспроизведение любой части данного документа любым способом без письменного разрешения корпорации Dell Inc. строго воспрещается.

Dell и логотип DELL являются торговыми марками корпорации Dell; Microsoft и Windows являются зарегистрированными торговыми марками корпорации Microsoft. Корпорация Dell не заявляет прав на никакие знаки и названия, кроме собственных.

Июнь 2006



Printed in Ireland

www.dell.com | support.dell.com